

QUAD ACE mini III クワッド エース

QA-05

取扱説明書

Ver.1.0

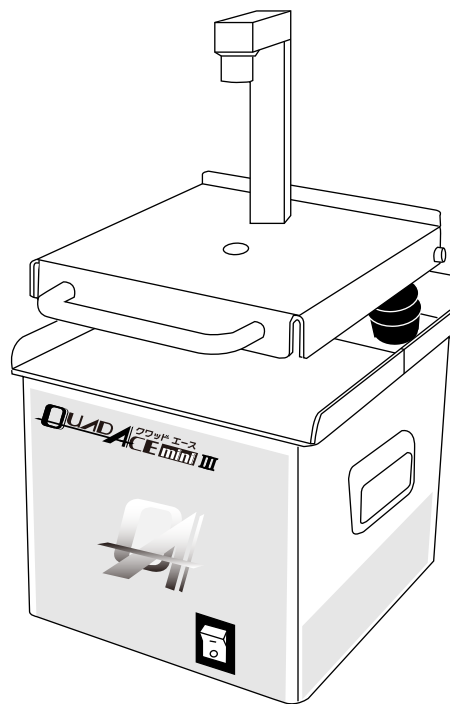

株式会社 ナルコム 製作所

ごあいさつ

このたびは、ナルコーム「クワッドエース ミニ Ⅲ」をお買い上げいただきまして、まことにありがとうございます。本製品の機能を十分に発揮させて効果的にご利用いただくためにご使用の前に取扱説明書を一通りお読みください。

また、お読みになったあとは、必ず保管してください。操作中に使い方がわからなくなったり機能についてもっと詳しく知りたいときにお役に立ちます。

もくじ

もくじ	1
安全上のご注意	2
付属品の名称	5
各部の名称とはたらき	6
ご使用の前に	7
使用方法	9
部品の交換方法	11
メンテナンス	12
保証について	13
別売品	14
仕様	15

安全上のご注意

必ずお守りください

お使いになる人や他の人への危害、財産への損害を未然に防止するため、必ずお守りいただくことを、次のように説明しています。

■表示内容を無視して誤った使い方をした時に生じる危害や障害の程度を、次の表示で区分し、説明しています。



警告

この表示欄は、「死亡または重傷などを負う可能性が想定される」内容です。



注意

この表示欄は、「傷害を負う可能性または物質的損害のみが発生する可能性が想定される」内容です。

■お守りいただく内容の種類を、次の絵表示で、説明しています。



このような絵表示は、してはいけない「禁止」内容です。



このような絵表示は、必ず実行していただく「強制」内容です。

警告

カバーを開けない、改造しない。



内部には電圧の高い部分があり、感電の原因になります。また、改造や間違った方法での分解は火災の原因になります。



内部の点検・調整・修理は販売店にご依頼ください。

異常が起きたらすぐに電源プラグを抜く。



- ・本体が破損した。
- ・本体内に異物が入った。
- ・異臭がする。
- ・煙が出ている。
- ・異常に熱い。

などの異常状態のまま使用すると、火災・感電の原因になります。

異常が起きたらすぐに電源を切って電源プラグを抜き、販売店に修理をご依頼ください。

上に水などの入った容器や小さな金属物を置かない。



水などがこぼれたり、クリップ、コインなどの異物が中に入ったりすると、火災・感電の原因になります。

内部に異物が入った場合は、すぐに電源を切って電源プラグを抜き、販売店に修理をご依頼ください。

コンセントや配線器具の定格を超える使い方や、交流100V以外での使用はしない。

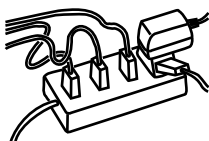

火災・感電の原因となります。

ぬれた手で電源プラグの抜き差しはしない。

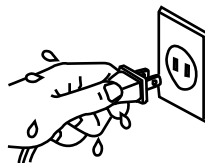

感電の原因となります。

電源プラグは根元まで確実に差し込む。

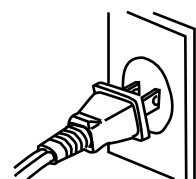

差し込みが不完全ですと、感電や発熱による火災の原因になります。

⚠ 警告

電源プラグのほこり等は定期的にとる。

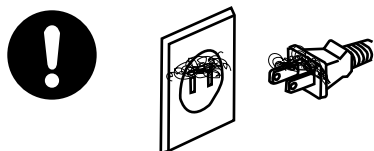

プラグにほこり等がたまると、湿気等で絶縁不良となり、火災の原因になります。

電源プラグを抜き、乾いた布でふいてください。

電源コード・電源プラグを破損するようなことはしない。

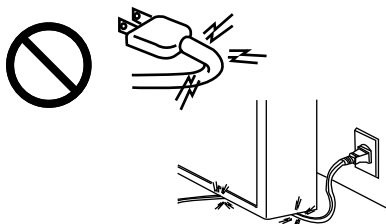

傷んだまま使用しますと、感電・ショート・火災の原因になります。

電源コードが破損したときは、販売店に交換をご依頼ください。

長時間の運転はしない。



長時間運転することにより、器械の箇所によっては高温になることがあります。取扱には十分注意してください。

やけどの原因になります。

連続運転は20分以内を目安にしてください。

レーザーポインター照射時は照射口を直接見ない。



強力なレーザーポインターを使用していますので照射口を直接見ないでください。

失明等の原因になることがあります。

ドリル調整・交換は高温時に行わない。



ドリル調整・交換は、ドリル及びドリル取付部品が冷めた状態で行ってください。

やけどの原因になります。

水などを内部に垂らさない。



本体及びバキュームボックスは防水構造になっていませんので水を垂らさないでください。

故障の原因になります。

⚠ 注意

不安定な場所に置かない。



バランスが崩れて倒れたり、落下したりして、けがの原因になります。

湿気やほこりの多い場所、直射日光の当たる場所、高温や火気の近くには置かない。



火災・感電の原因になることがあります。

スイッチを入れた状態でドリル作業台を離脱させない。



トリマー機能をご使用になる際は、電源スイッチを必ず切ってからドリル作業台の離脱作業を行ってください。

作業台の清掃は定期的に行う。



本器作業台の清掃はこまめに行ってください。

故障の原因になります。

電源コードは、プラグ部分を持って抜く。



電源コードを引っ張るとコードが傷つき、火災・感電の原因になることがあります。

お手入れのときは電源プラグを抜く。



お手入れのときは安全のため電源プラグをコンセントから抜いて行ってください。

付属品を取り付けるときは電源プラグを抜く。



付属品を取り付けるときは安全のため電源プラグをコンセントから抜いて行ってください。

長時間使用にならないときは電源プラグを抜く。



旅行などで長期間、本器をご使用にならないときは安全のため必ず電源プラグをコンセント抜いてくださいから。

付属品の名称

付属品がそろっているかご確認ください。

電源コード

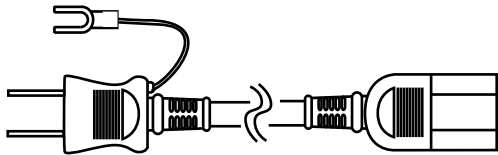

QAトリマー #60 4個

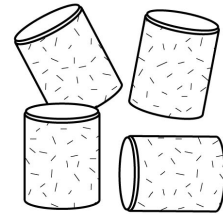

ドリル・トリマー取付部品



フランジナット



ドリル 2mm

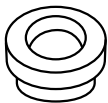

スペーサー

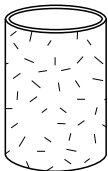

トリマー



ドリル固定用ビス



トリマーゴム

スパナ

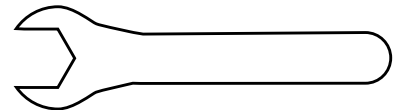

①

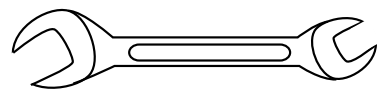

②

六角レンチ



(大) 5.0 mm



(小) 1.5 mm

各部の名称とはたらき

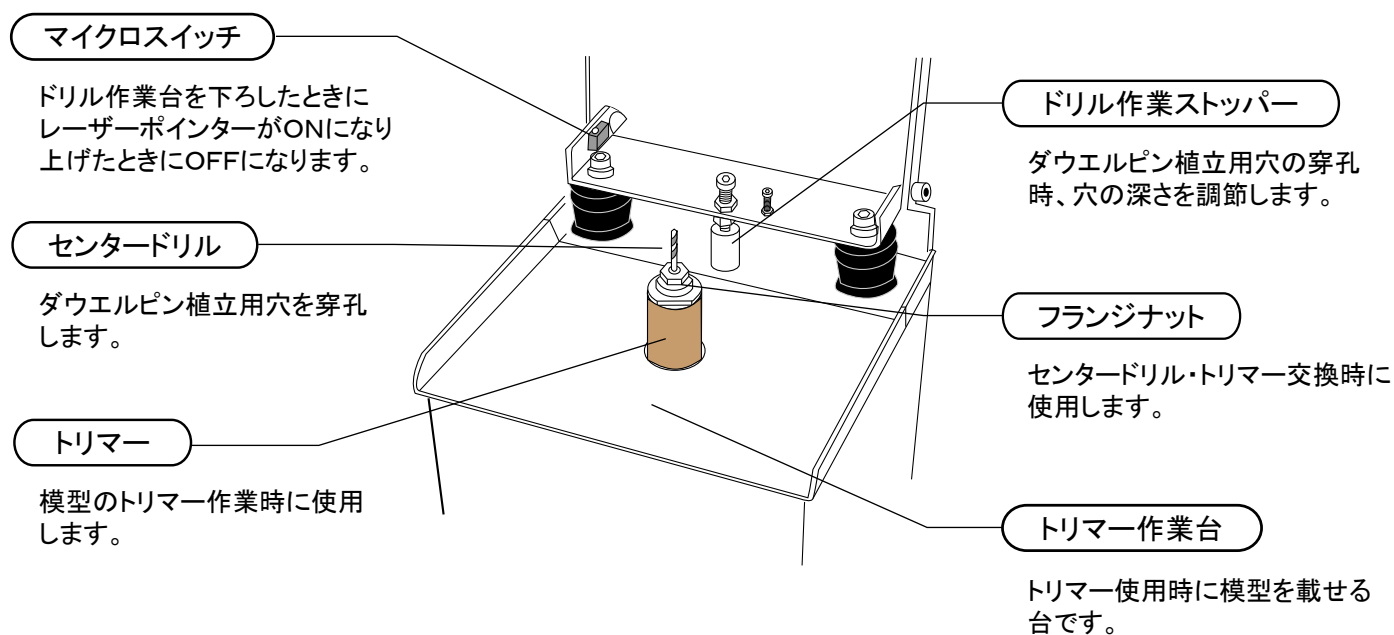
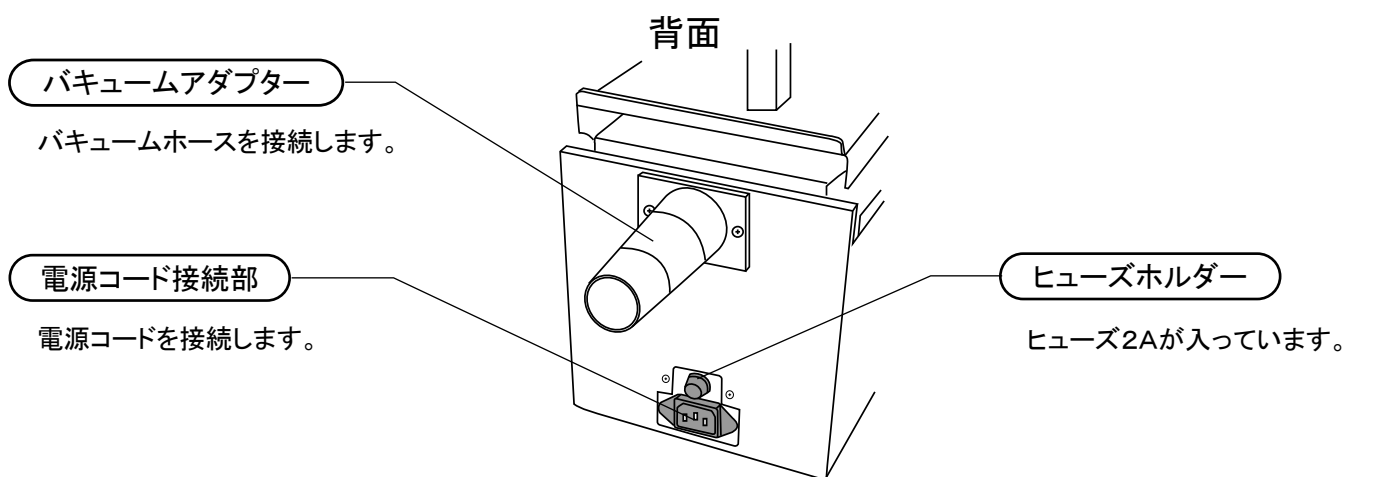
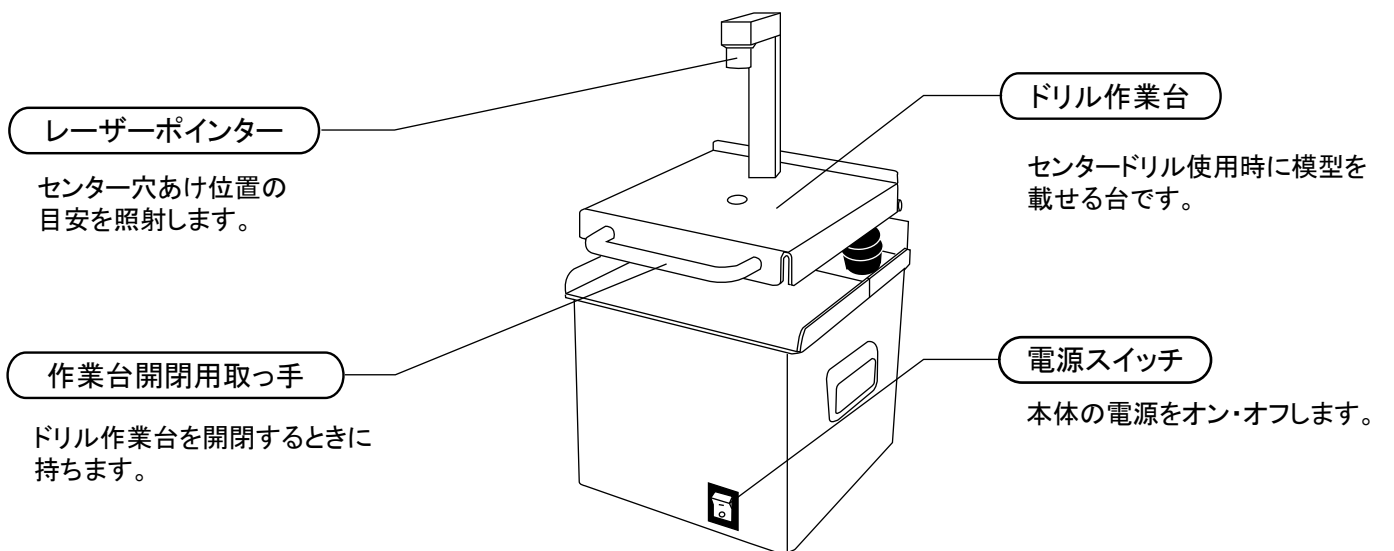

ご使用の前に

ドリルの取付と調整

- 1 電源プラグが抜けていることを確認してください。

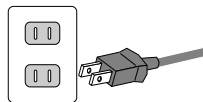

- 2 ドリル作業台を上げて、トリマー作業台を真上に持ち上げ外してください。

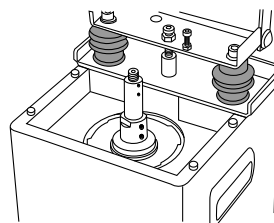

- 3 付属のドリルをドリル軸に押し入れて、ドリル固定用ネジ(2ヶ所)を六角レンチ(1.5mm)でしっかり締めてドリルを固定してください。

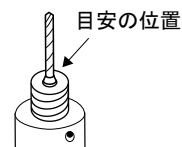

- 4 ドリルの固定位置を調整します。ドリル作業台を下ろしたとき、ドリルの先が作業台の面から上に出ないように調整してください。

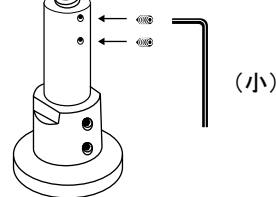

トリマーの取付

- 1 トリマーゴムをドリル軸に差し込み、その上からトリマーを押し入れスペーサーを径の小さい方を下向きにして入れ、その上からフランジナットを取り付けます。

④ フランジナット



③ スペーサー



② トリマー



① トリマーゴム



- 2 スパナ①で主軸を押さえ、スパナ②でフランジナットを止まるまで締めてください。

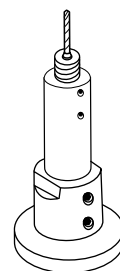
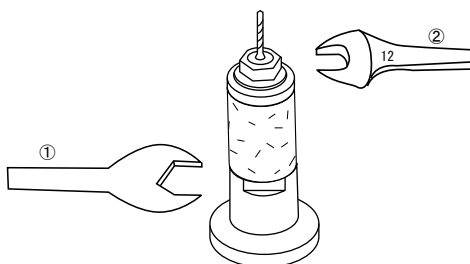

ご使用前に

ドリル作業ストッパーの調整

【ダウエルピン植立用穴の深さの調整をします】

- 1 トリマー作業台上部にあるストッパーの固定ナットをスパナ②でゆるめ、ストッパーを回して穴の深さ調整を行います。

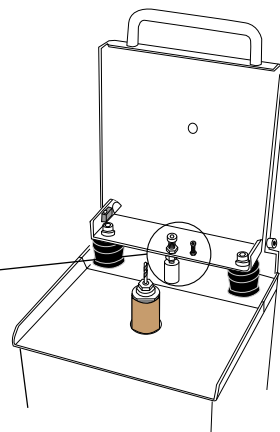
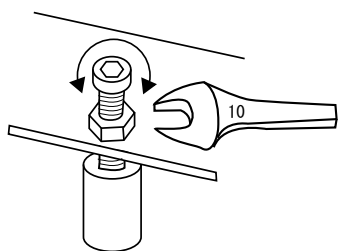

- 2 調整が済んだら、ストッパー固定ナットを締めてストッパーを固定します。

- 3 ドリル作業台を下ろし、矢印の方向に押しして深さの再確認をします。

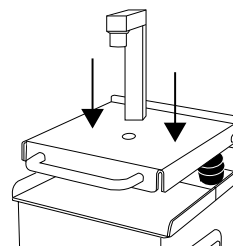

レーザーポインターの調整

【ダウエルピン植立用穴あけ位置の目安を照射します】

- 1 電源スイッチをオンにして、レーザー照射ポイントがセンタードリルに合っているか確認してください。

- 2 合わないときは、カバー固定ネジを外して、レーザーカバーを開けてください。キャップスクリューを六角レンチ(大)で緩めてポイントを微調整してください。調整が終了したらキャップスクリューをしっかり締め、レーザーカバーを取り付けてください。(下図参照)

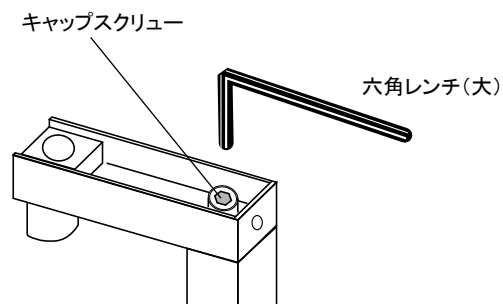
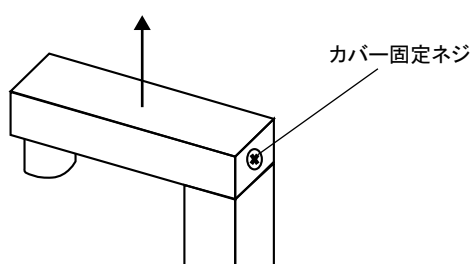

使用方法

- ⚠ 注意** 連続運転は20分を目安としてください。その後30分は運転をやめ熱を冷ましてください。

ドリル機能

- 1 電源オフを確認してください。



- 2 ドリル作業台を上げてストッパーの下などに異物がないことを確認します。

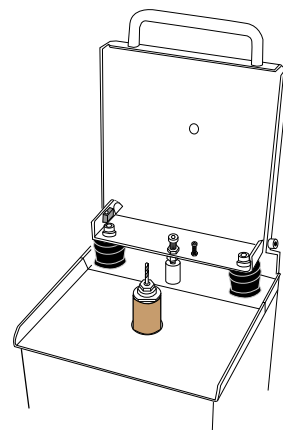

- 3 ドリル作業台を下ろして電源スイッチをオンにし、ドリルが回転していることを確認します。

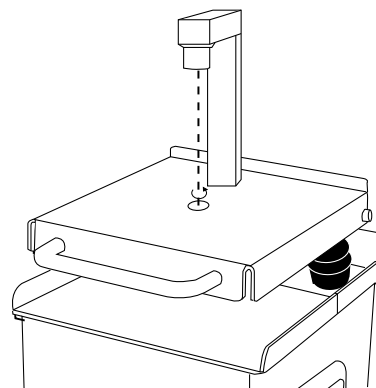

- 4 模型を作業台に載せ、レーザー照射ポイントを目安に穴あけ位置を合わせます。

- 5 模型を両手でしっかり押さえ、作業台をゆっくり下げます。

- 6 作業台が最下点にきたら、ゆっくり元の位置まで戻します。

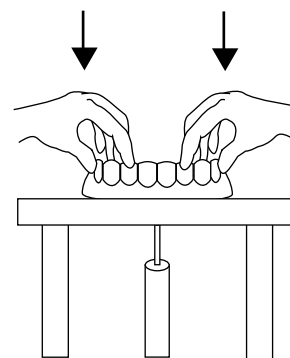

- 7 作業が終了したら、すみやかに電源をオフにしてください。

使用方法

トリマー機能

- 1 電源オフを確認してください。
- 2 ドリル作業台を上げます。
- 3 フランジナット(A)がきちんと締まっているか確認します。
- 4 トリマー作業台(B)の上に異物がないことを確認します。
- 5 電源スイッチをオンにした後、レーザーポインターが点灯していないことを確認します。
- 6 模型を両手でしっかり押さえ、作業を行います。
- 7 作業が終了したら、すみやかに電源をオフにしてください。

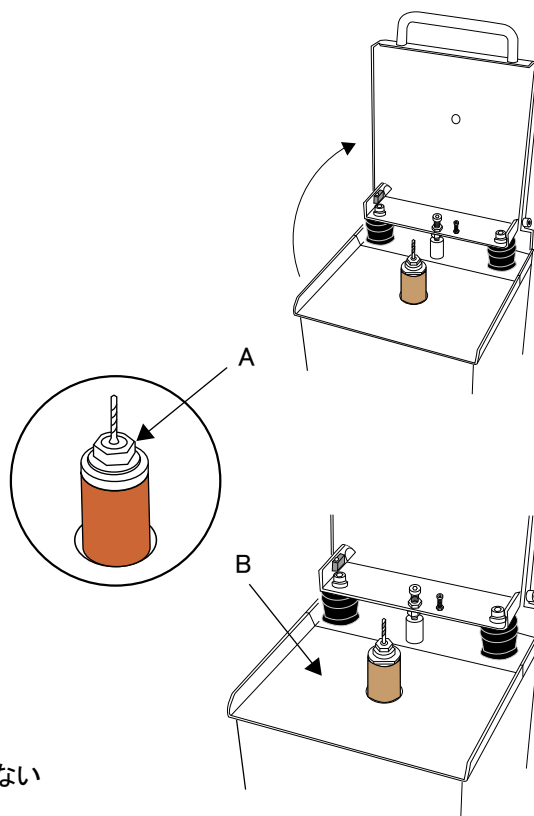

⚠ 注意

- ・トリマー回転時、停止時にかかわらず、センタードリルおよびトリマーの取扱には十分注意してください。けがの原因になります。
- ・トリマー作業時は無理な力を加えたり、押しつけたりしないでください。モーターの故障の原因となります。
- ・連続運転は20分を目安としてください。また、本体高温時は取扱に十分注意をしてください。やけどの原因となります。
- ・センタードリルを外してトリマーのみ、ご使用の場合は軸穴に切削粉が入るのを防ぐために、ドリル固定軸の軸穴をシール等でふさいでからフランジナットを締めてください。

部品の交換方法

トリマーの交換方法

- 1 電源プラグが抜けていることを確認してください。

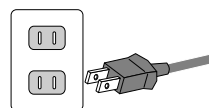

- 2 スパナ①で主軸を押さえ、スパナ②でフランジナットをゆるめて外します。

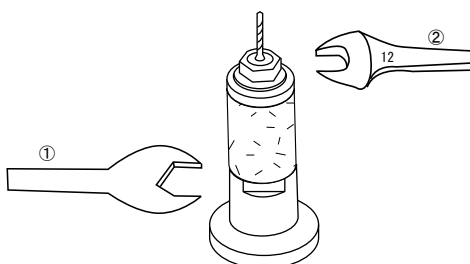

- 3 スペーサーとトリマーを抜きます。

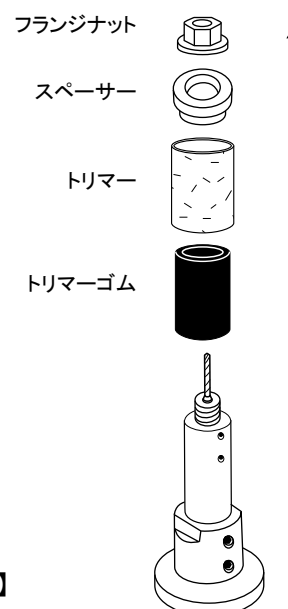

- 4 新しいトリマーをトリマーゴムの上から押し入れ、スペーサーとフランジナットを取り付けます。

【トリマーの取付 7ページ参照】

ドリルの交換方法

- 1 トリマーの交換方法1～3を行い、その後トリマーゴムを外します。

- 2 ドリル固定用ネジ(2ヶ所)を六角レンチ(1.5mm)でゆるめ、ドリルを引き抜いてください。

- 3 新しいドリルを、7ページのドリルの取付を参考にして交換してください。

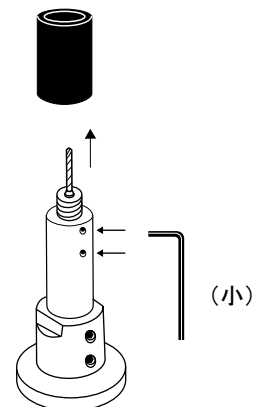

メンテナンス

本器を長時間にわたり十分な性能を発揮させるために、以下のことにご注意ください。

クリーニング

[ドリル]

ドリルの溝にこびりついた切削粉はこまめに落としてください。切削粉がこびりついたままにしておきますとうまく切削できなかったり、使用中にドリルが折れたりすることがあります。

[作業台]

作業台は常に清掃を行ってください。切削粉が付いたままにしておきますと正確な作業ができなかったり、けがなどの原因になることがあります。

[本体]

バキュームボックスは常に清掃を行ってください。故障の原因になります。

バキュームボックス

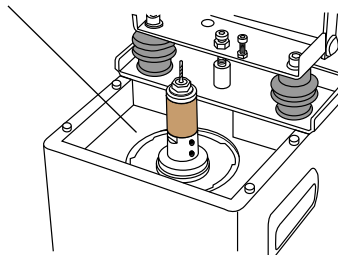

定期的に清掃してください。

- ・ 本体に汚れが目立ってきたら、固く絞った柔らかい布や中性洗剤を染み込ませた布で軽く拭き取るようにしてください。洗剤を使用した場合は洗剤の拭き残しがないようにしてください。
- ・ シンナーやアルコールなどの有機溶剤で拭かないでください。ケースが変色する恐れがあります。
- ・ 本体は防水構造になっていませんので、水などを内部に垂らさないようにしてください。

部品の取付および調整をする上での注意

⚠ 注意

- ・ 本器は長時間の運転により高温となる場合があります。
- ・ ドリルの調整・交換等は、必ず本体が冷めた状態であることを確認してから行ってください。やけどの原因となります。

- 接続・調整を行う際は、必ず本体の電源スイッチをオフにして電源プラグを抜いてください。
- ドリル調整時は、けがをしないようドリルの取扱には十分注意してください。

保証とアフターサービス

保証書(別送品)

保証書は販売店よりユーザー登録票が届きしだい、弊社よりユーザー様にご送付いたします。保証書は内容をよくお読みの上、大切に保存してください。

保証期間

保証書に記載。(消耗品は除く)
保証期間中でも、有料になることがありますので、保証書をよくお読みください。

アフターサービス

ご使用中異常が生じたときは、まずこの説明書をもう一度読んでお調べください。正常に戻らないときは、お買い上げの販売店または株式会社ナルコム製作所営業部にご連絡ください。

補修用性能部品の 最低保有期間

弊社はこの製品の補修用性能部品の、製造打切後最低7年間保有しています。性能部品とは、その製品の機能を維持するために必要な部品です。

ご不明な点や修理 に関するご相談は

修理に関するご相談ならびにご不明な点は、お買い上げの販売店または弊社営業部にお問い合わせください。

修理を依頼される ときは

本体が正常に動作しないとき、及び異常のあるときはご使用を中止し、必ず電源プラグを抜いてから、お買い上げの販売店または弊社営業部にご連絡ください。
なお、本器の故障もしくは不具合により、発生した付随的な損害の責についてはご容赦ください。

保証期間中

修理に際しましては保証書をご提示ください。保証書の規定に従って修理させていただきます。

保証期間が過ぎているときは

修理すれば使用できる場合には、ご希望により有料で修理させていただきます。

弊社に修理をお申し付けいただくときは

下記事項をご記入の上、付属品も一緒にお送りください。

- | | |
|----------------|------------|
| ・ お買い上げ日 | お客様の ・ ご住所 |
| ・ 販売店名 | ・ お名前 |
| ・ 故障の状況 (具体的に) | ・ 電話番号 |

別売品

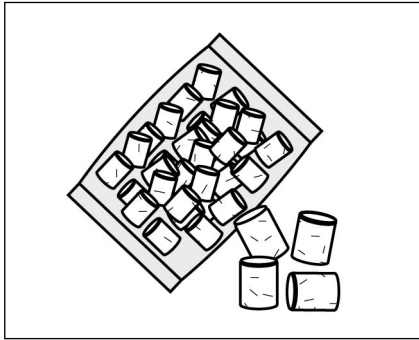

QAMⅡ・Ⅲ用トリマー（30個入） #60

定価 10,000

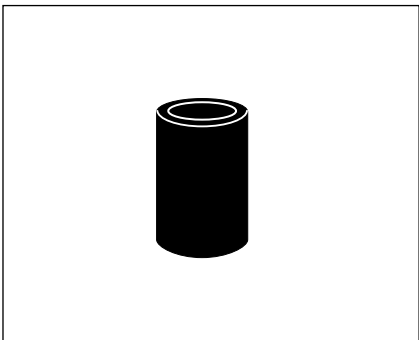

QAMⅢ用トリマーゴム（1個入）

定価 2,000

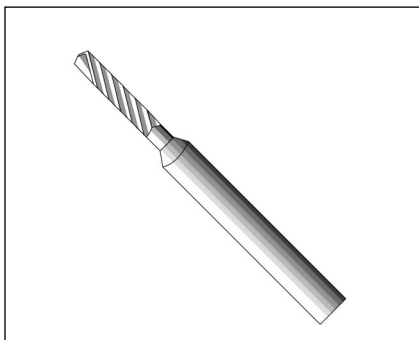

QAセンタードリル

定価 2,500

QA超硬センタードリル

定価 7,000

仕 様

製品名	クワッドエース ミニ III
型式	QA-05
使用電源	100V 50/60 Hz
最大定格	200VA
寸法	W 170 × D 294 × H 327 mm
質量	9.6 kg
電源コード長	3 m (アース端子付)
付属品	電源コード 1 ドリル 2mm 1 QAトリマー 5 スパナ ①② 各1 六角レンチ (1.5・5.0 mm) 各1

製品に関するお問い合わせ、ご質問は営業部までご連絡ください。

 **株式会社 ナルコーム 製作所**

本社・工場 長野県佐久市蓬田1251番地239
〒384-2107 TEL 0267-51-5155(代) FAX 0267-58-0557

営業部 千葉県松戸市日暮2-3-15 7F
〒270-2253 TEL 047-311-3600(代) FAX 047-311-3133

URL <http://www.narcohm.co.jp> Mail : info@narcohm.co.jp

(初版 2010.06)

お客様へお願い

- 本書の内容の一部または全部を無断で転載することは、禁止されています。
- 本書の内容に関しては、将来予告なく変更することがあります。
- 本書の内容について、万一ご不審な点や誤り、記載漏れなどお気づきの点がございましたらご連絡ください。