

オゾン水生成器

NOZONE

型番: NW-163

本製品をお買い上げいただき、誠にありがとうございます。
ご使用前に本書をよくお読みになり、正しくお使いください。



目次

◆ 安全にご使用いただくために	1
◆ 各部の名称	2
◆ 製品仕様	2
◆ 取付部品（アタッチメント）	2
◆ 本品が使用できない水道栓	3
◆ 取付可能な蛇口の形状例	4
◆ 取付方法 先のふくらんだ丸型蛇口（Aタイプ）	5
◆ 取付方法 泡沫水栓外ネジ（Bタイプ）	5
◆ 取付方法 泡沫水栓内ネジ（Cタイプ）	6
◆ ご使用方法	6
◆ ネットの清掃	7

安全にご使用いただくために

ここに示した注意事項は安全に関する重要内容ですので必ず守ってください。



警告

この警告事項に反した取扱いをすると、人が死亡または重傷などを負う可能性があることを示します。



注意

この注意事項に反した取扱いをすると、人が損害を負うまたは物的損害を負う可能性があることを示します。

■お守りいただく内容の種類を次の絵で説明しています。



記号は、してはいけない「禁止」内容です。



記号は、必ず守っていただきたい「強制・指示」内容です。



警告

- 日本の水道水の水質基準に適合した水以外では使用しないでください。
- オゾン水をそのまま直ぐに飲用しないでください。
- オゾン水を飲用する際は、1分程度汲み置きしてから飲用してください。
- 分解や改造は絶対おこなわないでください。



注意

- ❗ オゾン水生成中は換気をおこなってください。
- ❗ 本品に水をかけたり、水洗いをしないでください。
- ❗ 水圧の高い場所では蛇口を絞ってお使いください。
- ❗ ご使用中に異音などの異常を感じた際はご使用をおやめください。
- ❗ 周囲温度が0℃以下になる恐れがある場合は、取り外し、ご使用はおやめください。
- ❗ シャワー口は定期的に掃除してください。
- ❗ ご使用中、蛇口と取付口から水漏れが発生した場合、本体または蛇口が破損している可能性があります。怪我の恐れがありますので取り外す際は十分にご注意ください。
- ❗ 水栓にガタつきがある場合は、負荷がかかりますのでご利用を中止してください。
- ❗ 蛇口の先端にプラスチック部品(断熱キャップ)がついている場合、ご利用いただけません。
- ⊘ オゾン水の出水口を手で塞いだり、物で塞いだりしないでください。
- ⊘ 本体に物や手をぶつけないでください。破損やケガの原因となります。また故障の原因となります。
- ⊘ 衝撃を与えると故障の原因となりますので、取り扱いに注意してください。
- ⊘ お手入れの際は、洗剤・シンナー・ベンジン・アルコール・灯油などを使わないでください。
- ⊘ 高温になった器具や火気の近くでは使用しないでください。
- お風呂など湿度の高い場所ではオゾン発生量が減少しますので、予めご承知願います。

各部の名称



製品仕様

オゾン発生量	70mg/h
発電機	三相交流発電機
発電機出力	~3.0W
適用圧力	0.15~0.40MPa

適合蛇口	形状によりアダプタ選択
重量	310g
外形寸法	W100×L126×H73
本体材質	ABS樹脂

取付部品 (アタッチメント)



丸型蛇口栓用 3 種類

- A-16 mm
- A-17.5 mm
- A-19 mm

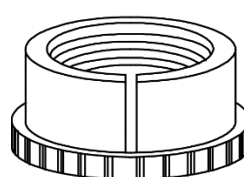

泡沫水栓外ねじ用 2 種類

- B-1 (22mm) W22×山 20
(TOTO, INAX, KVK 等)
- B-2 (22mm) M22×P1.0



泡沫水栓内ねじ用 2 種類

- C-1 (23mm) 専用赤リング付
(KVK, TOTO, INAX 等)
- C-2 (24mm)
(プロ-エ-, SAN-EI, KAKUDAI 等)



B-1、B-2、C-2 用共通部品

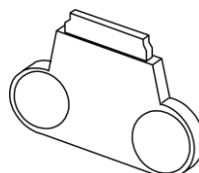

取付工具

本品が使用できない水道栓

取付不可な蛇口の形状例

必ずご確認ください

蛇口の先端の直線部分が15mm以下の場合

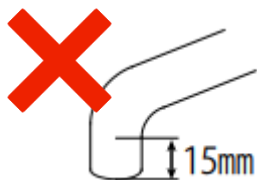

パイプ径が13mm未満、25mm以上の場合
※13mm以上・25mm未満でも先端がストレートの蛇口は対応しません

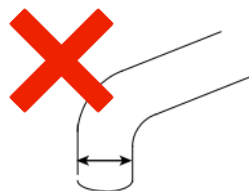

蛇口イメージ図



蛇口の先端の下がり下がりが15mm以下の場合

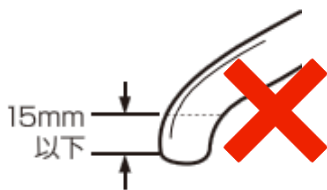

角型や楕円の場合

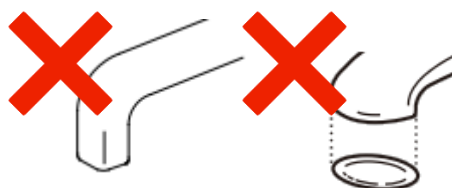

シャワー式や、センサー式の場合

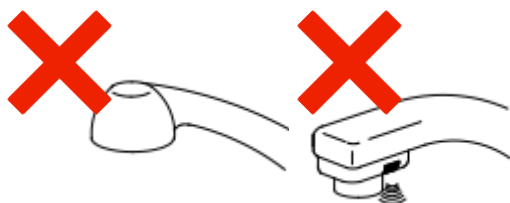

ネジの径が違う場合 (22mm以上)

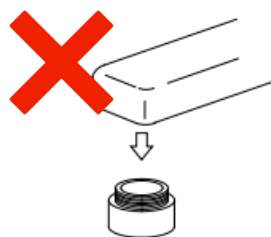

取付可能な蛇口の形状例

先のふくらんだ丸型蛇口 (Aタイプ)	ほうまつ 泡沫水栓 (外ネジ) (Bタイプ)	ほうまつ 泡沫水栓 (内ネジ) (Cタイプ)
<p>蛇口イメージ図</p> 	<p>蛇口イメージ図</p>  <p>先端が外れ、外側にネジ山があります</p> 	<p>蛇口イメージ図</p>  <p>先端が外れ、内側にネジ山があります</p> 
<p>蛇口の先端に断熱キャップがついている場合、プラスチックの素材が使われている場合、水栓の種類や形状によっては取付出来ないことや取り付け部の水漏れやキャップが破損することがあります。</p> 		
<p>Aタイプ 固定リングを3種類から選択してください。</p> 	<p>Bタイプ 2種類から選択してください。 内側に「B-1、B-2、C-2 共通付属品」をセットしてください。</p> 	<p>Cタイプ 2種類から選択してください。 C-2 は上に「B-1、B-2、C-2 共通付属品」をセットしてください。</p> 

Aタイプ用

下記の実寸図を蛇口にあててサイズを測って下さい。

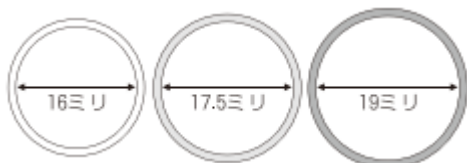

取付方法 先のふくらんだ丸型蛇口 (Aタイプ)

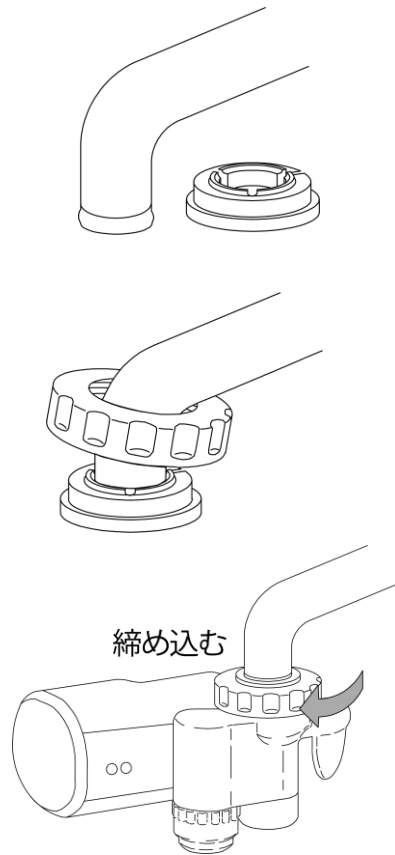

固定リングは蛇口の大きさにより3種類から選定します。

A-16mm/ A-17.5mm/ A-19mm

カップリングを蛇口に通し、固定リングを蛇口の先端に差し込みます。

本品を下から押し当てカップリングを締め込みます。

蛇口を開放して漏水が無いことを確認します。

しっかり締めこんでください。

(水漏れの原因になります)

取付方法 泡沫水栓外ネジ (Bタイプ)

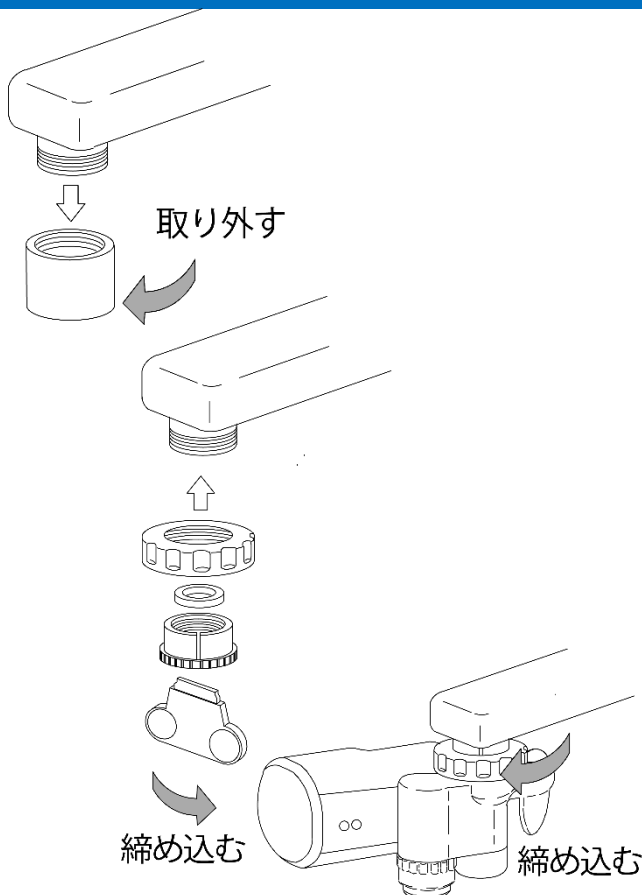

蛇口に取り付けられている金具を取り外します。

アダプタのねじ山が合うか軽く回して確認してください。

付属の工具を使いカップリングと共にアダプタをセットします。

しっかり締めこんでください。

(水漏れの原因になります)

本品を下から押し当てカップリングを締め込みます。

蛇口を開放して漏水が無いことを確認します。

取付方法 泡沫水栓内ネジ (Cタイプ)

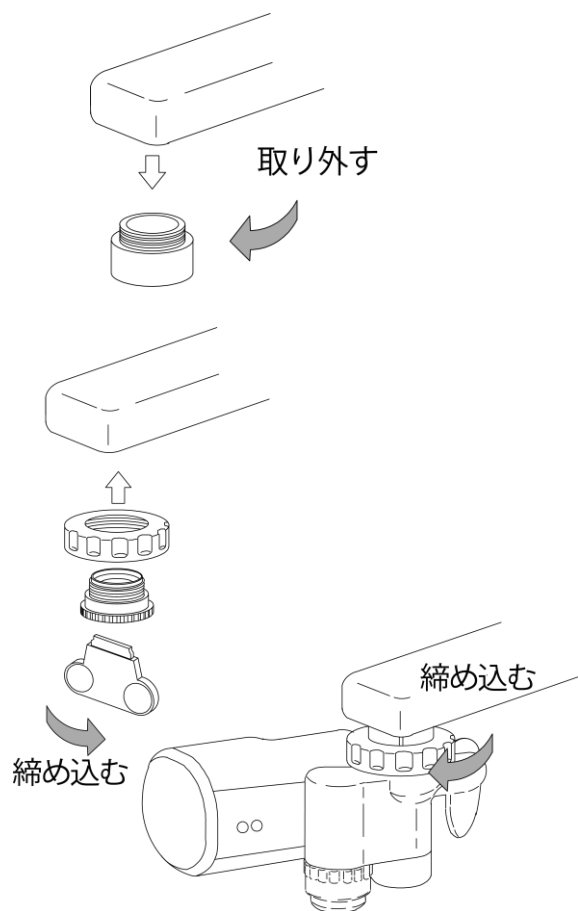

蛇口に取り付けられている金具を取り外します。

アダプタのねじ山が合うか軽く回して確認してください。

付属の工具を使いカップリングと共にアダプタをセットします。

本品を下から押し当てカップリングを締め込みます。蛇口を開放して漏水が無いことを確認します。
しっかり締めこんでください。
(水漏れの原因になります)

ご使用方法

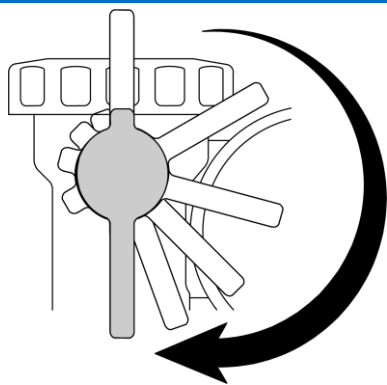

切替レバーの回す向きに注意してください。

逆方向に回すと切替が出来なくなる場合があります。

水を出しながら回さないでください。

異音が発生することがあります。

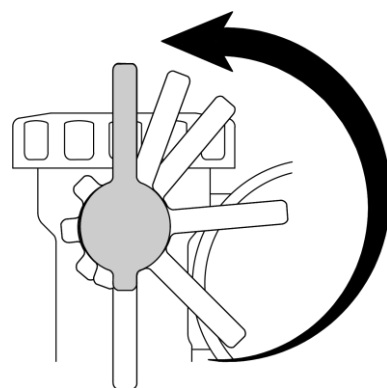

＜オゾン水でご利用の場合＞

切替レバーを下に回した状態にしてください。

緑のLEDが点灯してオゾン水が出水されます。

緑のLEDだけが点灯する範囲でご利用ください。

赤のLEDが点灯した場合は、水圧が高いため蛇口を絞ってください。

緑のLEDが点灯しない場合は水流が弱いため強く水を出してください。

＜原水でご利用の場合＞
切替レバーを上に戻した状態にしてください。

水圧が高い地域 (0.35Mpa 以上) でご利用の場合、オゾンの発生が停止したり、異音が生じてオゾンの発生が停止する場合があります。その際は、水道栓の開放を絞ってご利用ください。

ネットの清掃

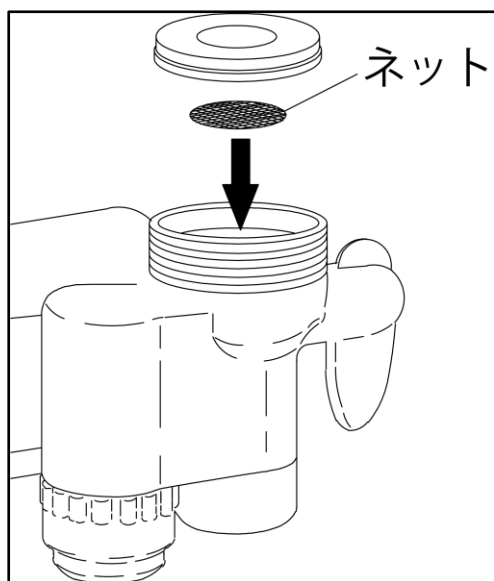

ネットに汚れや異物が付着すると本品の発電能力が低下し、オゾン水の濃度が低下しますので定期的な清掃を行ってください。

また、ネットを取り付けないままご使用すると、内部破損や目詰まりをして本品の能力が著しく低下する恐れがあります。必ず取り付けてご使用ください。

 **株式会社ナルコーム**

営業部 千葉県松戸市本町 11-5 明治安田生命松戸ビル 5F
〒271-0091 TEL 047-364-7656 FAX 047-364-7657
URL:<http://www.narcohm.co.jp> Mail:info@narcohm.co.jp